

### 3.2. Sürekli fonksiyonların Özellikleri

Teorem 3.2.1:  $X \subset \mathbb{R}$ ,  $f: X \rightarrow \mathbb{R}$  ve  $a \in X$  noktasında  $f$  sürekli olsun. O zaman

1°)  $\exists \delta > 0$  için  $f$  fonksiyonu  $U_\delta(a)$  üzerinde süreklidir.

2°)  $f(a) \neq 0$  ise  $\forall x \in U_\delta(a)$  için  $f(x)$  ile  $f(a)$  aynı işaretli o.ş.  $\exists \delta > 0$  vardır.

İspat: 2°)  $f$ ,  $x=a$ 'da sürekli ve  $f(a) \neq 0$  olsun. İlk olarak  
 $\rightarrow f(a) > 0$  ise  $\varepsilon = \frac{f(a)}{2}$  o.üzere  $|x-a| < \delta'$  old. da  $|f(x) - f(a)| < \frac{f(a)}{2}$   
yani  $\frac{f(a)}{2} < f(x) < \frac{3f(a)}{2}$  dir. Bu ise  $f(x) > 0$  demektir.

$\rightarrow f(a) < 0$  ise  $\varepsilon = -\frac{f(a)}{2}$  alınırsa  $|x-a| < \delta''$  old. da  
 $|f(x) - f(a)| < -\frac{f(a)}{2} \Rightarrow \frac{3f(a)}{2} < f(x) < \frac{f(a)}{2}$  olup  
 $f(x) < 0$  demektir. Yani  $f(a)$  ile  $f(x)$  aynı işaretlidir.

Teorem 3.2.2:  $f, g: X \rightarrow \mathbb{R}$  iki fonksiyon ve  $a \in X$  noktasında süreklili olsunlar. Bu durumda  $(f+g)$ ,  $(f-g)$ ,  $(\lambda \cdot f)$   $\lambda \in \mathbb{R}$ ,  $(f \cdot g)$  ve  $\left(\frac{f}{g}\right)$ ,  $g(a) \neq 0$  fonksiyonları da süreklili olurlar.

İspat: Limit konusunda yapılan Teorem

Teorem 3.2.3:  $f: X \rightarrow Y$ ,  $g: Y \rightarrow Z$  iki fonksiyon ve  $f$  fonksiyonu  $a \in X$  noktasında;  $g$  fonksiyonunda  $f(a)$  noktasında süreklili ise  $g \circ f: X \rightarrow Z$  fonksiyonu  $a \in X$  noktasında süreklili dir.

İspat: Limit konusunda yapılan Teorem

Sürekliğin ile ilgili tanım ve teoremler dikkate alınursa elementer fonksiyonların kendi tanım kümesinde sürekli olduğu görülür. Yani

- 1)  $f: \mathbb{R} \rightarrow \mathbb{R}$ ,  $f(x) = c$  sabit fonksiyonu  $\mathbb{R}$ -de
- 2)  $f: \mathbb{R} \rightarrow \mathbb{R}$ ,  $f(x) = x$  birim fonksiyonu  $\mathbb{R}$ -de
- 3)  $f: \mathbb{R} \rightarrow \mathbb{R}$ ,  $f(x) = a_n x^n + a_{n-1} x^{n-1} + \dots + a_1 x + a_0$  polinom fonksiyonu  $\mathbb{R}$ -de
- 4)  $f: \mathbb{R} \rightarrow [-1, 1]$ ,  $f(x) = \sin x, \cos x$  fonksiyonları  $\mathbb{R}$ -de
- 5)  $f: \mathbb{R} \setminus \left\{ \frac{\pi}{2}(2k+1) : k \in \mathbb{Z} \right\} \rightarrow \mathbb{R}$ ,  $f(x) = \tan x$  fonksiyonu tanım kümesinde
- 6)  $f: \mathbb{R} \setminus \{k\pi : k \in \mathbb{Z}\} \rightarrow \mathbb{R}$ ,  $f(x) = \cot x$  fonksiyonu tanım kümesinde
- 7)  $a > 0, a \neq 1$  için  $f(x) = a^x$  fonksiyonu  $\mathbb{R}$ -de

7)  $a > 0, a \neq 1$  için  $f: \mathbb{R}^+ \rightarrow \mathbb{R}$ ,  $f(x) = \log_a x$  fonksiyonu  $\mathbb{R}^+$  üzerinde süreklidir.

8)  $f: [-1, 1] \rightarrow [-\frac{\pi}{2}, \frac{\pi}{2}]$ ,  $g: [-1, 1] \rightarrow [0, \pi]$   $f(x) = \arcsin x$  ve  $g(x) = \arccos x$  fonksiyonları  $\forall x \in [-1, 1]$  noktasında süreklidir.

9)  $f: \mathbb{R} \rightarrow (-\frac{\pi}{2}, \frac{\pi}{2})$  ve  $g: \mathbb{R} \rightarrow (0, \pi)$  olmak üzere  $f(x) = \arctan x$   $g(x) = \operatorname{arccot} x$  fonksiyonları  $\mathbb{R}$ -de süreklidir.

10)  $f: \mathbb{R} \rightarrow [1, \infty)$ ,  $f(x) = \cosh x$

$g: \mathbb{R} \rightarrow \mathbb{R}$ ,  $g(x) = \sinh x$

$h: \mathbb{R} \rightarrow (-1, 1)$ ,  $h(x) = \tanh x$

$s: \mathbb{R} \setminus \{0\} \rightarrow \mathbb{R} \setminus [-1, 1]$ ,  $s(x) = \operatorname{coth} x$

} fonksiyonlarında  
kendi tanım  
kümelesinde süreklidir.

Teorem 3.2.4 : (Bolzano - Cauchy)  $f: [a, b] \rightarrow \mathbb{R}$  sürekli ve  $f(a) \cdot f(b) < 0$  (ters işaretli) olsun. O zaman  $f(c) = 0$  o.ş.  $\exists c \in (a, b)$  vardır.

**İspat:** Teoremin ispatını Aralığı Yarıya Bölme Yöntemiyle yapacağız. Kabul edelim ki  $f(a) < 0$  ve  $f(b) > 0$  dir. (Benzer ispat  $f(a) > 0$  ve  $f(b) < 0$

alınarak da yapılabilir.)  $\Delta_0 = [a, b]$  aralığının orta noktası  $\frac{a+b}{2}$  dir.  $f(\frac{a+b}{2}) = 0$  ise  $c = \frac{a+b}{2}$  için teorem ispat edilmiş olur.  $f(\frac{a+b}{2}) \neq 0$  ise  $[a, \frac{a+b}{2}]$  ve  $[\frac{a+b}{2}, b]$  aralıklarının en az birinin uç noktalarında  $f$  nin değerleri ters işaretlidir, yani  $f(\frac{a+b}{2}) > 0$  ya da  $f(\frac{a+b}{2}) < 0$  dir.  $f(\frac{a+b}{2}) > 0$  ise ( $f(\frac{a+b}{2}) < 0$  ise)  $\Delta_1 = [a, \frac{a+b}{2}] = [a_1, b_1]$  ( $\Delta_1 = [\frac{a+b}{2}, b] = [a_1, b_1]$ ) diyelim.  $f(\frac{a_1+b_1}{2}) = 0$  ise  $c = \frac{a_1+b_1}{2}$  için teorem ispat edilmiş olur. Aksi taktirde  $[a_1, \frac{a_1+b_1}{2}]$  ve  $[\frac{a_1+b_1}{2}, b_1]$  aralıklarının en az birinin uç noktalarında  $f$  nin değerleri ters işaretlidir, yani  $f(\frac{a_1+b_1}{2}) > 0$  ya da  $f(\frac{a_1+b_1}{2}) < 0$  dir. Birinci durumda  $\Delta_2 = [a_1, \frac{a_1+b_1}{2}] = [a_2, b_2]$ , ikinci durumda ise  $\Delta_2 = [\frac{a_1+b_1}{2}, b_1] = [a_2, b_2]$  diyelim. Bu yönteme ardarda devam edersek aşağıdaki özelliklere sahip  $\Delta_n = [a_n, b_n]$ ,  $n \in \mathbb{N} \cup \{0\}$  kapalı aralıklar dizisi elde ederiz.

(a)  $\Delta_0 \supset \Delta_1 \supset \cdots \Delta_n \supset \cdots$ ,  $\Delta_0 = [a, b]$ ,

(b)  $\Delta_n$  nin uzunluęu  $|\Delta_n| = \frac{b-a}{2^n}$  dir,

(c)  $f(a_n) < 0$  ve  $f(b_n) > 0$  dir.

İçice aralıklar prensibi gereęince  $\bigcap_{n=0}^{\infty} \Delta_n \neq \emptyset$  dur. Öte yandan,

$\lim_{n \rightarrow \infty} |\Delta_n| = (b-a) \lim_{n \rightarrow \infty} \frac{1}{2^n} = 0$  olduęuna göre, Cantor Prensibi gereęince

$\bigcap_{n=0}^{\infty} \Delta_n$  kesişimi yalnızca bir noktadan oluşur. Bu noktaya  $c$  diyelim.  $(\Delta_n), n \in \mathbb{N} \cup 0$  dizisinin özellikleri gereęince

$$a_0 \leq a_1 \leq a_2 \leq \cdots \leq a_n \leq \cdots,$$

$$b_0 \geq b_1 \geq b_2 \geq \cdots \geq b_n \geq \cdots$$

ve  $\forall n \in \mathbb{N} \cup \{0\}$  için  $a_n \leq c \leq b_n$  olacaktır. Buradan,  $(a_n)$  dizisinin monoton artan ve üstten sınırlı,  $(b_n)$  dizisinin monoton azalan ve alttan sınırlı olduğu anlaşılır. O zaman,  $\lim_{n \rightarrow \infty} a_n = \alpha$  ve  $\lim_{n \rightarrow \infty} b_n = \beta$  limitleri vardır.  $\forall n \in \mathbb{N}$  için  $a_n \leq \alpha \leq \beta \leq b_n$  ve üstelik  $\beta - \alpha \leq b_n - a_n = |\Delta_n|$  ve  $\lim_{n \rightarrow \infty} |\Delta_n| = 0$  olduğuna göre,  $\beta = \alpha$  bulunur.  $\forall n \in \mathbb{N} \cup \{0\}$  için  $a_n \leq c \leq b_n$  ve  $\lim_{n \rightarrow \infty} a_n = \lim_{n \rightarrow \infty} b_n$  olduğu için  $\lim_{n \rightarrow \infty} a_n = \lim_{n \rightarrow \infty} b_n = c$  olduğu elde edilir.  $f$  fonksiyonu  $c$  ( $c \in [a_0, b_0] = [a, b]$ ) noktasında sürekli olduğu için  $\lim_{n \rightarrow \infty} f(a_n) = \lim_{n \rightarrow \infty} f(b_n) = f(c)$

dir.  $\forall n \in \mathbb{N} \cup \{0\}$  için  $f(a_n) < 0$  olduğundan,  $f(c) = \lim_{n \rightarrow \infty} f(a_n) \leq 0$  ve  $f(b_n) > 0$  olduğundan,  $f(c) = \lim_{n \rightarrow \infty} f(b_n) \geq 0$  olur. Demek ki,  $f(c) = 0$  dir. Böylece teorem ispat edilmiş olur.  $\square$

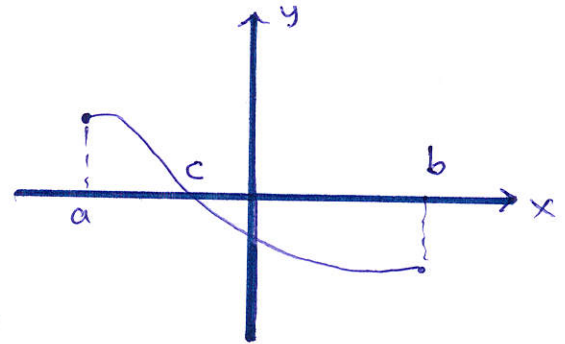
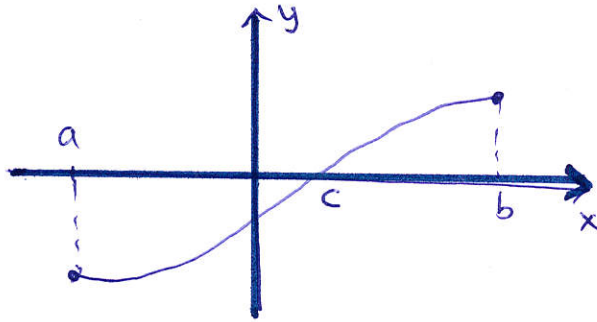

**Teorem 3.2.5 (Ara Değer Teoremi)** :  $f : [a, b] \rightarrow \mathbb{R}$  fonksiyonu sürekli,  $f(a) = A, f(b) = B$  ve  $A \neq B$  olsun. Bu durumda,  $A$  ile  $B$  arasındaki her  $C$  sayısı (yani her  $\min(A, B) < C < \max(A, B)$  sayısı) için  $f(c) = C$  olacak şekilde en az bir  $c \in (a, b)$  noktası vardır.

**İspat:**  $\varphi : [a, b] \rightarrow \mathbb{R}, \varphi(x) = f(x) - C$  fonksiyonunu gözönüne alalım.  $A < B$  olsun ( $B < A$  durumunda ispat benzer şekilde yapılır).  $\varphi$  fonksiyonu  $[a, b]$  aralığında sürekli ve  $\varphi(a) = f(a) - C = A - C < 0, \varphi(b) = f(b) - C = B - C > 0$  olduğuna göre, Teorem 3.2.4 gereğince  $\varphi(c) = 0$ , yani  $f(c) = C$  olacak şekilde en az bir  $c \in (a, b)$  noktası vardır. Böylece teorem ispat edilmiş olur.  $\square$

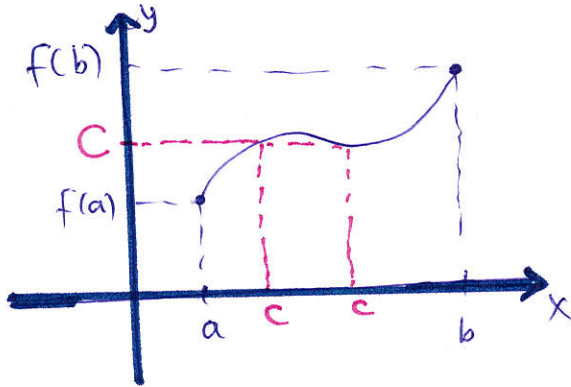



**Not:** Teorem 3.2.4 ve Teorem 3.2.5 in hipotezindeki şartların kaldırılamayacağını gösteren bazı örnekler verelim.

(a)  $f : [0, 1] \rightarrow \mathbb{R}$ ,  $f(x) = \lfloor x \rfloor - \frac{1}{3}$  fonksiyonu  $[0, 1]$  aralığında süreksizdir.  $f(0) = -\frac{1}{3} < 0$  ve  $f(1) = \frac{2}{3} > 0$  olmasına rağmen  $f(c) = 0$  eşitliğini sağlayan bir  $c \in (a, b)$  noktası yoktur.

(b)  $f : [0, 1] \cup [2, 3] \rightarrow \mathbb{R}$ ,

$$f(x) = \begin{cases} -1, & x \in [0, 1] \text{ ise;} \\ 1, & x \in [2, 3] \text{ ise.} \end{cases}$$

fonksiyonu  $D = [0, 1] \cup [2, 3]$  kümesi üzerinde sürekli,  $f(0) = -1 < 0$  ve  $f(3) = 1 > 0$  olmasına rağmen  $f(c) = 0$  eşitliğini sağlayan bir  $c \in (0, 1] \cup [2, 3)$  noktası yoktur.

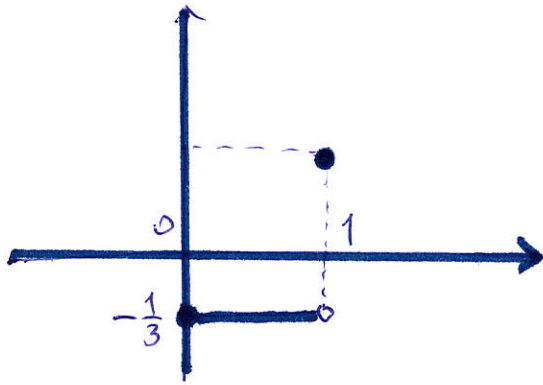

$$f(x) = \begin{cases} -\frac{1}{3} & x \in [0, 1) \\ 1 & x = 1 \end{cases}$$

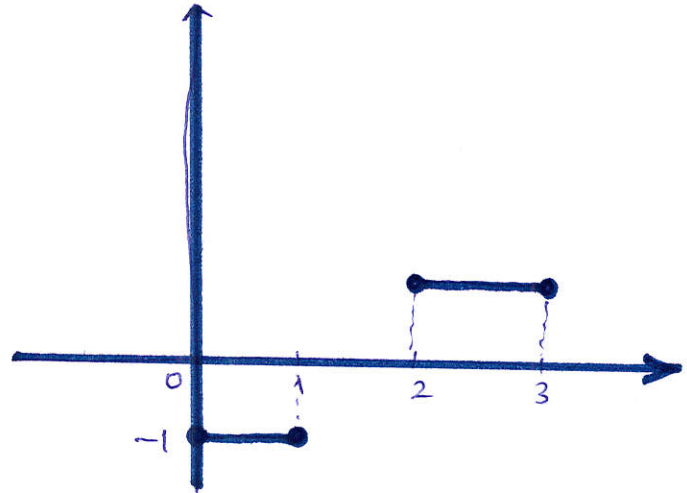

$$f: [0, 1] \cup [2, 3] \rightarrow \mathbb{R}$$

**Teorem 3.2.6 (Weierstrass)** : *Kapalı ve sınırlı aralık üzerinde sürekli her fonksiyon bu aralık üzerinde sınırlıdır.*

*Yani  $f: [a, b] \rightarrow \mathbb{R}$  fonksiyonu sürekli ise  $\forall x \in [a, b]$  için  $K \leq f(x) \leq L$  olacak şekilde  $K, L \in \mathbb{R}$  vardır.*

**İspat:**  $f : [a, b] \rightarrow \mathbb{R}$  fonksiyonu  $[a, b]$  aralığında sürekli olsun.  $f([a, b]) = \{f(x) : x \in [a, b]\}$  kümesinin sınırlı olduğunu gösterelim. Sürekli fonksiyonların Teorem 3.2.1 deki lokal özelliğine göre  $\forall x \in [a, b]$  için  $\exists \delta = \delta(x) > 0$  öyleki  $f$  fonksiyonu  $U_\delta(x) \cap [a, b]$  açık aralığında sınırlıdır.  $\mathcal{A} = \{U_\delta(x) \cap [a, b] : x \in [a, b]\}$  açık aralıklar ailesini gözönüne alalım.  $[a, b]$  aralığı  $\mathbb{R}$  nin kapalı ve sınırlı bir alt kümesi olduğuna göre Heyne-Borel Prensipli gereğince  $\mathcal{A}$  ailesinin  $[a, b]$  yi örten sonlu  $\mathcal{A}_0 = \{U_\delta(x_1), U_\delta(x_2), \dots, U_\delta(x_n)\}$  alt ailesi vardır.  $f$  fonksiyonu  $U_\delta(x_i) \cap [a, b]$  de sınırlı olduğundan,  $\forall x \in U_\delta(x_i) \cap [a, b]$  için  $m_i \leq f(x) \leq M_i$  olacak şekilde  $m_i, M_i \in \mathbb{R}$  sayıları varolacaktır. Buna göre,  $\forall x \in [a, b]$  için

$$\min\{m_1, \dots, m_n\} \leq f(x) \leq \max\{M_1, \dots, M_n\}$$

olduğu elde edilir. Bu da  $f$  nin sınırlı olması demektir.  $\square$

**Teorem 3.2.7 (Weierstrass)** : *Kapalı ve sınırlı aralık üzerinde sürekli her fonksiyon bu aralıkta en küçük ve büyük değerine ulaşır.*

**İspat:**  $f : [a, b] \rightarrow \mathbb{R}$  fonksiyonu  $[a, b]$  aralığında sürekli olsun. Bu durumda,  $f$  nin  $[a, b]$  üzerinde en küçük ve büyük değerlerine ulaştığını, yani

$$m = \inf\{f(x) : x \in [a, b]\} = f(\alpha)$$

$$M = \sup\{f(x) : x \in [a, b]\} = f(\beta)$$

olacak şekilde  $\alpha, \beta \in [a, b]$  noktalarının varlığını gösterelim. Bunu  $M$  için yapalım ( $m$  için ispat benzer şekilde yapılabilir). Teorem 3.2.6 gereğince  $f, [a, b]$  üzerinde üstten sınırlıdır. O halde, sup özelliğine göre  $\sup\{f(x) : x \in [a, b]\} = M \in \mathbb{R}$  dir. Buna göre, supremumun karakteristik özelliklerinden dolayı  $\forall n \in \mathbb{N}$  için

$$M - \frac{1}{n} < f(x_n) \leq M$$

olacak şekilde bir  $x_n \in [a, b]$  noktası varolacaktır.  $\forall n \in \mathbb{N}$  için  $x_n \in [a, b]$  olduğuna göre  $(x_n)$  dizisi sınırlı olup Bolzano-Weierstrass Prensiplerinden dolayı, yakınsak bir  $(x_{n_k})$  alt dizisine sahiptir.  $\lim_{k \rightarrow \infty} x_{n_k} = \beta$  diyelim.  $[a, b]$  kapalı ve

$\forall k \in \mathbb{N}$  için  $x_{n_k} \in [a, b]$  olduğundan  $\beta \in [a, b]$  dir. O halde,  $f, \beta \in [a, b]$  noktasında sürekli olduğuna göre,  $\lim_{k \rightarrow \infty} f(x_{n_k}) = f(\beta)$  olur. Öte yandan,  $\forall k \in \mathbb{N}$  için

$$M - \frac{1}{n_k} < f(x_{n_k}) \leq M$$

eşitsizliğinden  $\lim_{k \rightarrow \infty} f(x_{n_k}) = M$  olduğu açıktır. Yakınsak  $(f(x_{n_k}))$  dizisinin limiti tek olduğundan dolayı  $M = f(\beta)$  dir. Böylece teorem ispat edilmiş olur.  $\square$

Şimdi Teorem 3.2.6 ve 3.2.7 hipotezindeki şartların kaldırılamayacağını gösteren bazı örnekler verelim.

- (a)  $f : (0, 1) \rightarrow \mathbb{R}$ ,  $f(x) = x$  fonksiyonu  $(0, 1)$  aralığında sürekli, fakat  $(0, 1)$  üzerinde  $M = \sup\{x : x \in (0, 1)\} = 1$  ve  $m = \inf\{x : x \in (0, 1)\} = 0$  değerlerine ulaşamaz, çünkü  $\forall x \in (0, 1)$  için  $0 < f(x) < 1$  dir. Bunun sebebi tanım kümesinin kapalı bir aralık olmayışıdır

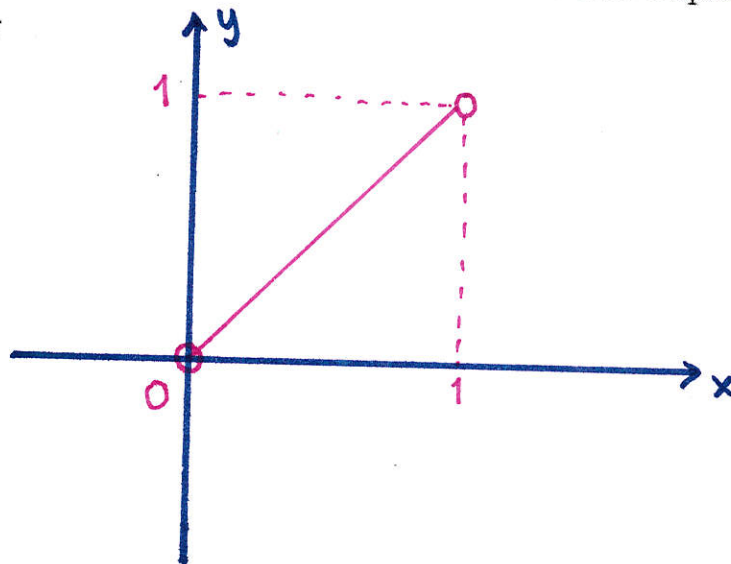

(b)  $f : [-1, 1] \rightarrow \mathbb{R}$ ,

$$f(x) = \begin{cases} |x|, & x \in (-1, 0) \cup (0, 1) \text{ ise;} \\ \frac{1}{2}, & x = 0 \text{ veya } x = \pm 1 \text{ ise.} \end{cases}$$

fonksiyonu  $[-1, 1]$  aralığında sürekli değildir.

$$m = \inf\{|x| : x \in [-1, 1]\} = 0,$$

$$M = \sup\{|x| : x \in [-1, 1]\} = 1$$

olup  $\forall x \in [-1, 1]$  için  $f(x) \neq 0$  ve  $f(x) \neq 1$  dir. Dolayısıyla, fonksiyon  $[-1, 1]$  aralığında en küçük ve en büyük değerlerine ulaşamaz. Bunun sebebi  $f$  nin sürekli bir fonksiyon olamayışdır

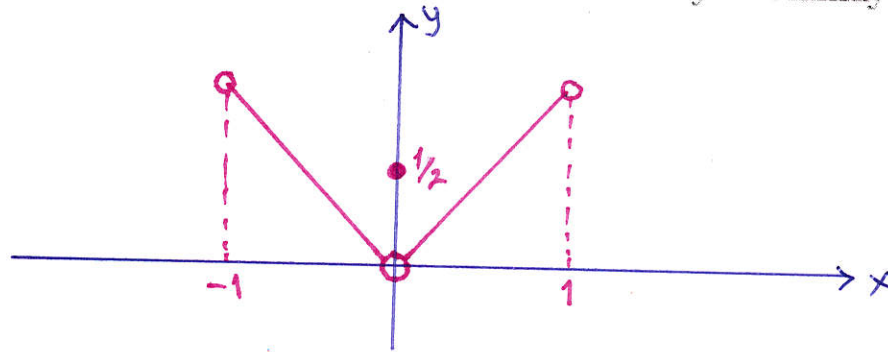

(c)  $f : [0, +\infty) \rightarrow \mathbb{R}$ ,  $f(x) = \arctan x$  fonksiyonu  $[0, +\infty)$  aralıkta sürekli bir fonksiyon olduğu halde bu aralıkta en büyük değere sahip değildir, çünkü  $\forall x \in [0, +\infty)$  için

$$\arctan x = \frac{\pi}{2} = \sup\{\arctan x : x \in [0, +\infty)\}$$

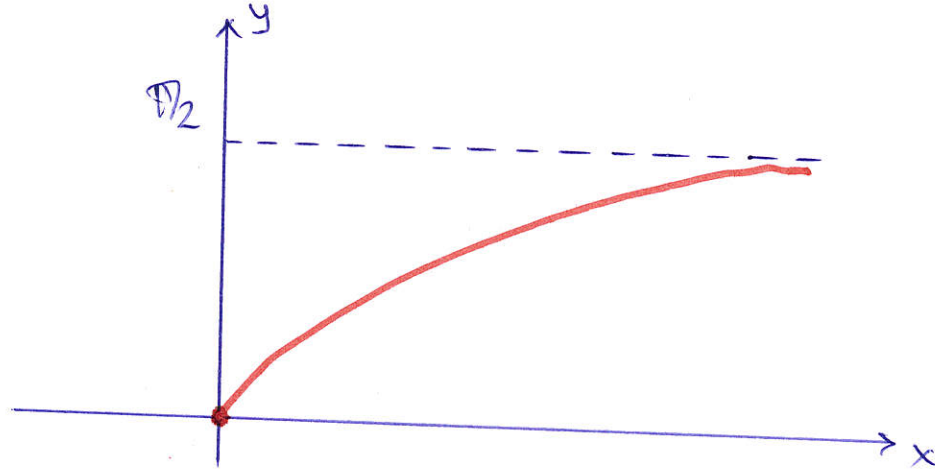



**Önerme 3.2.8 :** Sürekli bir  $f : [a, b] \rightarrow \mathbb{R}$  fonksiyonunun birebir olması için gerek ve yeter koşul onun  $[a, b]$  üzerinde kesin monoton, yani kesin artan veya kesin azalan olmasıdır.

**İspat:**  $f$  fonksiyonu  $[a, b]$  üzerinde kesin monoton ise, onun  $[a, b]$  üzerinde birebir olması açıktır, çünkü  $x_1, x_2 \in [a, b]$  için  $x_1 \neq x_2 \implies f(x_1) \neq f(x_2)$  olur. Şimdi  $f : [a, b] \rightarrow \mathbb{R}$  fonksiyonunun sürekli birebir olması durumunda onun  $[a, b]$  üzerinde kesin monoton (kesin artan veya kesin azalan) olduğunu gösterelim. Bunun doğru olmadığını varsayalım. O halde,  $[a, b]$  aralığında  $f(x_2)$  sayısı  $f(x_1)$  ve  $f(x_3)$  sayıları arasında olmayacak şekilde  $x_1 < x_2 < x_3$  noktaları vardır. Bu durumda, ya  $f(x_3)$  sayısı  $f(x_1)$  ve  $f(x_2)$  sayıları arasında ya da  $f(x_1)$  sayısı  $f(x_2)$  ve  $f(x_3)$  sayıları arasında bulunmaktadır. Kolaylık

için, son durumun gerçekleştiğini varsayalım.  $f$  fonksiyonu  $[x_2, x_3]$  aralığında sürekli olduğuna göre, Ara Değer Teoreminden  $f(x_1') = f(x_1)$  olacak şekilde  $x_1' \in [x_2, x_3]$  noktası vardır. O halde,  $x_1 < x_1'$  ve  $f(x_1) = f(x_1')$  olur. Bu da  $f$  nin birebir olması ile çelişir.  $f(x_3)$  sayısının  $f(x_1)$  ve  $f(x_2)$  sayıları arasında olduğu durum benzer şekilde incelenebilir.  $\square$

**Önerme 3.2.9 :**  $X \subset \mathbb{R}$  kümesi üzerinde artan (azalan) bir  $f : X \rightarrow \mathbb{R}$  fonksiyonunun  $Y = f(X)$  kümesi üzerinde artan (azalan)  $f^{-1} : Y \rightarrow \mathbb{R}$  tersi vardır.

Bu kesimin sonunda düzgün süreklilik gibi özel bir süreklilik kavramı üzerinde duracağız. Bir  $f : X \rightarrow \mathbb{R}$  fonksiyonunun bir  $a \in X$  noktasında sürekli olması tanımına göre, verilen  $\varepsilon > 0$  sayısına karşılık bulunan  $\delta > 0$  sayısı genel olarak hem  $\varepsilon$  sayısına hem de  $a$  noktasına bağlıdır. Eğer,  $f : X \rightarrow \mathbb{R}$  fonksiyonu her  $a \in X$  noktasında sürekli ve verilen  $\varepsilon > 0$  sayısına karşılık bulunan  $\delta > 0$

sayısı  $a$  noktasından bağımsız olup yalnızca  $\varepsilon$  na bağlı ise,  $f$  fonksiyonu  $X$  üzerinde düzgün süreklilik özelliğine sahiptir diyeceğiz.

**Tanım 3.2.10** :  $X \subset \mathbb{R}$ ,  $f : X \rightarrow \mathbb{R}$  bir fonksiyon olsun. Eğer,  $\forall \varepsilon > 0$  sayısı ve  $\forall x_1, x_2 \in X$  noktaları için

$$|x_1 - x_2| < \delta \implies |f(x_1) - f(x_2)| < \varepsilon$$

olacak şekilde yalnızca  $\varepsilon$  na bağlı bir  $\delta = \delta(\varepsilon)$  sayısı varsa,  $f$  fonksiyonu  $X$  üzerinde düzgün süreklidir denir.

Bu tanım ve onun değili kısaca aşağıdaki şekilde söylenebilir. " $f : X \rightarrow \mathbb{R}$  fonksiyonu  $X$  üzerinde düzgün süreklidir"  $\iff$  " $\forall \varepsilon > 0$  için  $\exists \delta = \delta(\varepsilon) > 0$  öyleki  $\forall x_1, x_2 \in X$  için

$$|x_1 - x_2| < \delta \implies |f(x_1) - f(x_2)| < \varepsilon$$

dir.

" $f : X \rightarrow \mathbb{R}$  fonksiyonu  $X$  üzerinde düzgün sürekli değildir"  $\iff$  " $\exists \varepsilon > 0$  öyleki  $\forall \delta > 0$  için  $\exists x_1, x_2 \in X$  öyleki

$$|x_1 - x_2| < \delta \implies |f(x_1) - f(x_2)| \geq \varepsilon$$

dir.

Eğer,  $f : X \rightarrow \mathbb{R}$  fonksiyonu  $X$  üzerinde düzgün sürekli ise sürekli dir. Gerçekten, Tanım 3.2.10da  $x_1 = x$  ve  $x_2 = a$  alınrsa, Tanım 3.1.1 elde edilir. Sürekli bir fonksiyon düzgün sürekli olmayabilir. Az sonra bunu doğrulayan örnekler vereceğiz.

Örnek 3.2.11 :

(a)  $f : (0, 1) \rightarrow \mathbb{R}_+$ ,  $f(x) = \frac{1}{x}$  fonksiyonu  $(0, 1)$  üzerinde sürekli, fakat düzgün sürekli değildir. Gerçekten,  $\varepsilon = \frac{1}{2}$  ve  $\forall \delta > 0$  sayısı için  $n_0 \geq \frac{1}{\sqrt{\delta}} + 1$  bir tamsayı olmak üzere  $(0, 1)$  aralığının  $x_1 = \frac{1}{n_0}$  ve  $x_2 = \frac{1}{n_0+1}$  noktaları için

$$|x_1 - x_2| = \frac{1}{n_0(n_0 + 1)} < \frac{1}{n_0^2} \leq \frac{1}{\left(\frac{1}{\sqrt{\delta}} + 1\right)^2} < \delta$$

olmasına rağmen

$$|f(x_1) - f(x_2)| = \left| \frac{1}{x_1} - \frac{1}{x_2} \right| = |n - (n + 1)| = 1 > \varepsilon$$

olur. Bu da  $f(x) = \frac{1}{x}$  fonksiyonunun  $(0, 1)$  üzerinde düzgün sürekli olmadığını gösterir.

(b)  $f : (0, 1) \rightarrow (-\infty, 0)$ ,  $f(x) = \ln x$  fonksiyonu  $(0, 1)$  üzerinde sürekli, fakat düzgün sürekli değildir. Gerçekten,  $\varepsilon = \frac{1}{2} \ln 2$  ve  $\forall \delta > 0$  sayısı için  $n_0 > \frac{1}{2\delta}$  bir tamsayı olmak üzere  $(0, 1)$  aralığının  $x_1 = \frac{1}{n_0}$  ve  $x_2 = \frac{1}{2n_0}$  noktaları için

$$|x_1 - x_2| = \left| \frac{1}{n_0} - \frac{1}{2n_0} \right| = \frac{1}{2n_0} < \delta$$

olmasına rağmen

$$|f(x_1) - f(x_2)| = \left| \ln \frac{1}{n_0} - \ln \frac{1}{2n_0} \right| = |\ln 2| = \ln 2 > \varepsilon$$

olur. Bu da  $f(x) = \ln x$  fonksiyonunun  $(0, 1)$  üzerinde düzgün sürekli olmadığını gösterir.

(c)  $f : \mathbb{R} \rightarrow [0, +\infty)$ ,  $f(x) = x^2$  fonksiyonu  $\mathbb{R}$  üzerinde sürekli, fakat düzgün sürekli değildir. Gerçekten,  $\varepsilon = \frac{1}{2} > 0$  ve  $\forall \delta > 0$  sayısı için  $n_0 \geq \frac{1}{4\delta^2}$  bir tamsayı olmak üzere  $\mathbb{R}$  nin  $x_1 = \sqrt{n_0}$  ve  $x_2 = \sqrt{n_0 + 1}$  noktaları için

$$|x_1 - x_2| = |\sqrt{x_0} - \sqrt{n_0 + 1}| = \frac{1}{\sqrt{n_0} + \sqrt{n_0 + 1}} < \frac{1}{2\sqrt{n_0}} < \delta$$

olmasına rağmen

$$|f(x_1) - f(x_2)| = |x_1^2 - x_2^2| = |n_0 - (n_0 + 1)| = 1 > \varepsilon$$

olur. Bu da  $f(x) = x^2$  fonksiyonunun  $\mathbb{R}$  üzerinde düzgün sürekli olmadığını gösterir.

(d)  $f : \mathbb{R} \rightarrow [-1, 1], f(x) = \sin x$  fonksiyonu  $\mathbb{R}$  üzerinde düzgün süreklidir. Gerçekten,  $\forall \varepsilon > 0$  için  $\delta = \varepsilon$  dersek  $\forall x_1, x_2 \in \mathbb{R}$  için

$$\begin{aligned} |x_1 - x_2| < \delta &\implies |f(x_1) - f(x_2)| = |\sin x_1 - \sin x_2| \\ &= \left| 2 \sin \frac{x_1 - x_2}{2} \cos \frac{x_1 + x_2}{2} \right| \\ &= 2 \left| \sin \frac{x_1 - x_2}{2} \right| \left| \cos \frac{x_1 + x_2}{2} \right| \\ &\leq 2 \frac{|x_1 - x_2|}{2} \cdot 1 \\ &= |x_1 - x_2| < \delta = \varepsilon \end{aligned}$$

olduğundan Tanım 3.2.16 gereğince  $f(x) = \sin x$  fonksiyonu  $\mathbb{R}$  üzerinde düzgün süreklidir.